

Swiss Waagen DC GmbH

Usterstrasse 31 CH-8614 Bertschikon/ZH
Telefon +41 (0)43 843 95 90 Fax +41 (0)43 843 95 92
info@swisswaagen.ch www.swisswaagen.ch
CHE-110.606.498 MWST



OHAUS Pioneer Precision PX Serie 1mg / 0.01g / 0.1g, Wägebereich von: 320g bis 5200g

















ANALYSENWAAGEN PIONEER® PRECISION

Die OHAUS Pioneer Precision Serie verbindet grundlegende Wägefunktionen mit konkurrenzfähiger Leistung und bietet hohe Genauigkeit und Wiederholbarkeit für Anwendungen in Labor, Industrie und Ausbildung. Die OHAUS Precision Serie ist preiswert und intuitiv gestaltet für intelligenten Betrieb mit zweizeiliger Anzeige für zusätzliche Informationen sowie USB- und RS232-Anschlüssen für unkomplizierte Kommunikation.

- **OHAUS Pioneer Precision PX Serie**
- Günstig, langlebig, präzise
- Wägen, Stückzählen, Prozentwägen, Dynamisches Wägen, Dichtebestimmung
- GLP / GMP-Datenausgabe mit Echtzeituhr
- Interne vollautomatische Kalibrierung (ausgewählte Modelle)
- Netzbetrieb
- Überlastschutz, robust
- RS 232 Schnittstelle
- USB Schnittstelle
- LCD-Anzeige mit Hintergrundbeleuchtung, Zweizeilige Anzeige (Punktmatrix)
- Metallgehäuse (Gehäuseoberteil aus Kunststoff)
- Glas-Windschutz (nur für 1mg Modelle)
- Abnehmbare Edelstahlwägeplatte
- Unterflurwägehaken
- Stabilitätsanzeige
- Qualität von OHAUS

| Modell: | Wägebereich: | Teilung: | Eichwert: | Kalibrierung: | Wiegeplatte: | Hersteller: |
|---------------------|---------------------|-----------------|------------------|----------------------|---------------------|--------------------|
| PX323/E | 320g | 1mg | | extern | Ø 120mm | OHAUS |
| PX323 | 320g | 1mg | | intern | Ø 120mm | OHAUS |
| PX323M (geeicht) | 320g | 1mg | e=0.01g | intern | Ø 120mm | OHAUS |
| PX523/E | 520g | 1mg | | extern | Ø 120mm | OHAUS |
| PX523 | 520g | 1mg | | intern | Ø 120mm | OHAUS |
| PX523M (geeicht) | 520g | 1mg | e= 0.01g | intern | Ø 120mm | OHAUS |
| PX3202/E | 3200g | 0.01g | | extern | Ø 180mm | OHAUS |
| PX3202 | 3200g | 0.01g | | intern | Ø 180mm | OHAUS |
| PX3202M | 3200g | 0.01g | e=0.01g | intern | Ø 180mm | OHAUS |
| PX5202/E | 5200g | 0.01g | | extern | Ø 180mm | OHAUS |
| PX5202 | 5200g | 0.01g | | intern | Ø 180mm | OHAUS |
| PX5202M | 5200g | 0.01g | e=0.01g | intern | Ø 180mm | OHAUS |
| PX4201/E | 4200g | 0.1g | | extern | Ø 180mm | OHAUS |
| PX4201 | 4200g | 0.1g | | intern | Ø 180mm | OHAUS |
| PX4201M | 4200g | 0.1g | e=0.01g | intern | Ø 180mm | OHAUS |

| Varianten | Preis |
|--|-------------|
|  <p>OHAUS Pioneer Precision PX323/E Wägebereich: 320g Teilung 1mg, Plattfordurchmesser 120mm sofort lieferbar</p> | Fr. 1210.00 |
|  <p>OHAUS Pioneer Precision PX323 Wägebereich: 320g Teilung 1mg, Plattfordurchmesser 120mm, interne Kalibrierung sofort lieferbar</p> | Fr. 1500.00 |
|  <p>OHAUS Pioneer Precision PX323M (geeicht) Wägeber: 320g, Teilung 1mg, e=0.01g, Plattfordurchmesser 120mm, interne Kalibrierung sofort lieferbar</p> | Fr. 1740.00 |
|  <p>OHAUS Pioneer Precision PX623/E Wägebereich: 620g, Teilung 1mg, Plattfordurchmesser 120mm sofort lieferbar</p> | Fr. 1450.00 |
|  <p>OHAUS Pioneer Precision PX623 Wägebereich: 620g Teilung 1mg, Plattfordurchmesser 120mm interne Kalibrierung sofort lieferbar</p> | Fr. 1635.00 |
|  <p>OHAUS Pioneer Precision PX623M (geeicht) Wägebereich: 620g Teilung 1mg / e=0.01g, Plattfordurchmesser 120mm, interne Kalibrierung sofort lieferbar</p> | Fr. 1875.00 |
|  <p>OHAUS Pioneer Precision PX3202/E Wägebereich: 3200g Teilung 0.01g, Plattfordurchmesser 180mm sofort lieferbar</p> | Fr. 1215.00 |
|  <p>OHAUS Pioneer Precision PX3202 Wägebereich: 3200g Teilung 0.01g, Plattfordurchmesser 180mm, interne Kalibrierung sofort lieferbar</p> | Fr. 1500.00 |

| | | |
|---|---|-------------|
|  | <p>OHAUS Pioneer Precision PX3202M (geeicht) Wägebereich: 3200g Teilung 0.01g, e=0.1g, Plattfordurchmesser 180mm, interne Kalibrierung sofort lieferbar</p> | Fr. 1775.00 |
|  | <p>OHAUS Pioneer Precision PX6202/E Wägebereich: 6200g Teilung 0.01g, Plattfordurchmesser 180mm sofort lieferbar</p> | Fr. 1380.00 |
|  | <p>OHAUS Pioneer Precision PX6202 Wägebereich: 6200g Teilung 0.01g, Plattfordurchmesser 180mm, interne Kalibrierung sofort lieferbar</p> | Fr. 1645.00 |
|  | <p>OHAUS Pioneer Precision PX6202M (geeicht) Wägebereich: 6200g Teilung 0.01g, e=0.1g, Plattfordurchmesser 180mm, interne Kalibrierung sofort lieferbar</p> | Fr. 1925.00 |
|  | <p>OHAUS Pioneer Precision PX4201/E Wägebereich: 4200g Teilung 0.1g, Plattfordurchmesser 180mm sofort lieferbar</p> | Fr. 1145.00 |
|  | <p>OHAUS Pioneer Precision PX4201 Wägebereich: 4200g Teilung 0.1g, Plattfordurchmesser 180mm, interne Kalibrierung sofort lieferbar</p> | Fr. 1445.00 |
|  | <p>OHAUS Pioneer Precision PX4201M (geeicht) Wägebereich: 4200g Teilung 0.1g, e=1g, Plattfordurchmesser 180mm, interne Kalibrierung sofort lieferbar</p> | Fr. 1675.00 |

Präzisionswaagen

FZ-i

FX-i

Serie



FZ-i



FX-i



Swiss Waagen DC GmbH Usterstrasse 31, 8614 Bertschikon/ZH
Tel. 043 843 95 90 Fax 043 843 95 92 www.swisswaagen.ch

“Hohe Funktionalität und beste Verarbeitung”

Qualität und Leistung die überzeugen. Die Waagen der FZ-i/FX-i bestehen durch Geschwindigkeit, Funktionalität und erstklassige Verarbeitung.

Interne pneumatische Kalibrierung (nur FZ-i Modelle)

Diese innovative Technik ermöglicht eine zuverlässige Kalibrierung. Die Interne Kalibriermasse kehrt auch bei einem Stromausfall während des Kalibrierprozesses immer in den Ausgangspunkt zurück.

One Touch Kalibrierung (nur FZ-i Modelle)

Mit nur einem Knopfdruck kalibrieren sie die Waage und stellen deren Präzision sicher.

Abmessungen: Größe B5

Optimal für die Installation und den Betrieb an Orten mit geringem Platz. Der neu entwickelte SHS (Super Hybrid Sensor) ermöglicht eine sehr kompakte Bauform mit noch umfangreicheren Funktionen.

Kompakt SHS (Super Hybrid Sensor) – 1 Sekunde Reaktionszeit

Kurze Einschwingzeit, höchste Präzision für noch mehr Produktivität

Shock Absorber Function

Schützt den hochpräzisen Sensor gegen Erschütterungen und Überlast



LAN – Ethernet Schnittstelle (FXi-08) mit WinCT-Plus Software

WinCT-Plus Software ermöglicht die Einrichtung einer IP Adresse, Subnet Maske etc. Der Nutzer kann Daten senden, empfangen oder ein Netzwerk aus mehreren FX-i Waagen erstellen.



USB Schnittstelle (FXi-02)

Die USB Schnittstelle erfordert keine Treiberinstallation. Ideal für den schnellen Datentransfer zu Ihrem PC (ab OS – Windows 98 OSR2 oder später)

Standard RS-232C Schnittstelle

Multiple Wiegeinheiten

Benutzt programmierbare oder Standard Wiegeinheiten: g, pcs, %, oz, lb, L oz, ozt, ct, mom, dwt, GN, tl, tol, mes und MLT

GLP/GMP/GCP/ISO Konform

Ermöglicht GLP oder LIMS Waagenverwaltung, bei Ausgabe der Waagen ID unter Nutzung der Kalibrierungsdaten. Die Daten können an einen Drucker oder PC ausgegeben werden

SCF – Statistik-Funktion

Anzeige und/oder Ausgabe von statistischen Daten zur Kalkulation von : Nr. (Datenummer), Summe (total), Max (Maximum), Min (Minimum), R (Range Max minus Min), AVE (Durchschnittswert), SD (Standardabweichung) und CV (Variationskoeffizient).

Digitale Filterstufen

Drei digitale Filterstufen (FAST, MID oder SLOW) stehen zur Verfügung, um die Waage optimal auf die Umgebungsbedingungen anzupassen.

ACAI – automatische Zählgenauigkeits-Verbesserung

ACAI optimiert das Stückgewicht, die durch Abweichungen in den einzelnen Teilen verursacht werden. Diese Funktion optimiert die Zählgenauigkeit.

Internes, wiederaufladbares Batteriepack (FXi-09)

Für mobilen Einsatz ist die Waage mit optionalem wiederaufladbarem Batteriepack zum Einbau in die Waage erhältlich (10 Stunden Ladezeit für 8 Stunden Arbeitszeit).



Windschutz (FXi-11)

Kleiner und großer Windschutz verfügbar. Der kleine Windschutz wird standardmäßig mit allen FZ-i Modellen FX-120i, FX-200i, FX-300i und FX-500i mitgeliefert.

Spezifikationen

| | FZ-120i FX-120i | FZ-200i FX-200i | FZ-300i FX-300i | FZ-500i FX-500i | FZ-1200i FX-1200i | FZ-2000i FX-2000i | FZ-3000i FX-3000i | FZ-5000i FX-5000i | |
|---|-------------------------------|--|--------------------|--------------------|----------------------|----------------------|----------------------|----------------------|--------------|
| Gewichts Kapazität | 122g | 220g | 320g | 520g | 1220g | 2200g | 3200g | 5200g | |
| Minimum Gewicht | | 0.001g | | | | 0.01g | | | |
| Zählmodus | Minimum Stückgewicht | 0.001g | | | | 0.01g | | | |
| | Nummer der Proben | 5, 10, 25, 50 oder 100 Stück | | | | | | | |
| Prozentmodus | Minimum 100% Referenz Gewicht | 0.100g | | | | 1.00g | | | |
| | Minimum 100% Anzeige | 0.01%, 0.1%, 1% (Abhängig vom gespeicherten Referenzgewicht) | | | | | | | |
| Reproduzierbarkeit (Standardabweichung) | | 0.001g | | | | 0.01g | | | |
| Linearität | | ±0.002g | | | | ±0.02g | | | |
| Stabilisierungszeit (Werkseinstellungen FAST) | | Ungefähr 1 Sekunde | | | | | | | |
| Sensitivitäts Drift (10°C bis 30°C) | | ±2ppm / °C | | | | | | | |
| Betriebstemperatur | | 5°C bis 40°C (41°F to 104°F), 85% RH oder weniger (keine Kondensation) | | | | | | | |
| Anzeige | | Vacuum Fluorescent Display (VFD) | | | | | | | |
| Anzeige Wiederholrate | | 5 mal/Sekunde 10 mal/Sekunde oder 20 mal/Sekunde | | | | | | | |
| Standard Schnittstelle | | RS-232C Schnittstelle | | | | | | | |
| Wiegeplatte (Durchmesser) | | 130mm | | | | 150mm | | | |
| Externe Kalibriermasse | | 100g | 200g | 300g | 500g, 400g | 1000g | 2000g | 3000g | 5000g, 4000g |
| | | 50g | 100g | 200g | 300g, 200g | 500g | 1000g | 2000g | 3000g, 2000g |
| | | | 100g | 200g, 100g, 50g | | | 1000g | 1000g, 500g | |
| AC Adapter | | Bitte stellen Sie sicher, dass Ihre lokale Stromspannung zum Adapter passt | | | | | | | |
| Strom Verbrauch | | ungefähr. 11VA (abhängig vom AC Adapter) | | | | | | | |
| Abmessungen | | 193 (W) X 262.5 (D) X 85.5 (H) mm | | | | | | | |
| Netto Gewicht | | FZ-i ungefähr 3.0kg / FX-i ungefähr 2.5kg | | | | | | | |

Optionen

| | |
|-----------|--|
| FXi-02* | Quick USB Schnittstelle mit Kabel |
| FXi-08* | Ethernet LAN Schnittstelle mit WinCT-Plus Software |
| FXi-09* | Eingebautes, wiederaufladbares Batteriepack |
| FXi-10 | Kleiner Windschutz |
| FXi-11 | Großer Windschutz |
| FXi-WP-10 | Kleiner Windschutz (grau) |
| FXi-WP-11 | Großer Windschutz (grau) |
| FXi-12 | Tierwägeplatte (FZ, FX-1200i/2000i/3000i/5000i) |
| FXi-15 | Transportkoffer |

* FXi-02, FXi-08 und FXi-09 kann nicht zusammen verwendet werden

Abmessungen (mm/inches)

Größe Wägeplatte

| Modell | A |
|--------------------------------|------------|
| FZ, FX-120i/200i/300i/500i | 130 / 5.12 |
| FZ, FX-1200i/2000i/3000i/5000i | 150 / 5.91 |

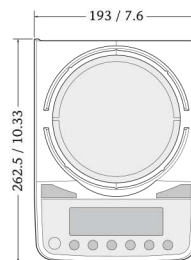
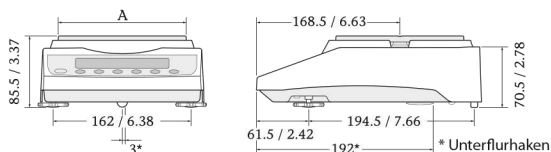

Zubehör

| | |
|---------------|------------------------------------|
| AD-1683 | Statik Eliminator |
| AD-1684 | Elektrostatischer Magnetfeldmesser |
| AD-1688 | Weighing Data Logger |
| AD-1689 | Pinzette für Kalibriergewichte |
| AD8920A | Zweitanzeige |
| AD-8922A | Bedienkonsole |
| AD-8526 | Statistik Drucker |
| AD-8527 | Universal Drucker |
| AX-USB-9P | RS-232C/Ethernet Wandler |
| AX-KO2466-200 | Karat Wiegeplatte (silber 2Stk.) |
| AX-CARATPAN-W | Karat Wiegeplatte (schwarz 2Stk.) |
| AX-CARATPAN-B | RS-232C Kabel (9P-9P) |
| AX-FXi-31 | Schutzhauben |

Abmessungen mit kleinem Windschutz (FXi-10)

Im Lieferumfang von FZ, FX-120i/200i/300i/500i, FZ-1200i/2000i/3000i/5000i

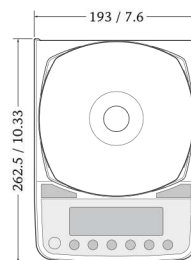
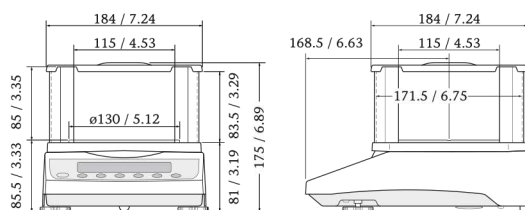

Abmessungen mit großem Windschutz (FXi-11)

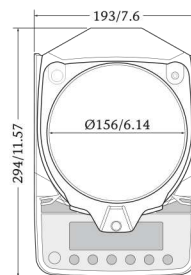
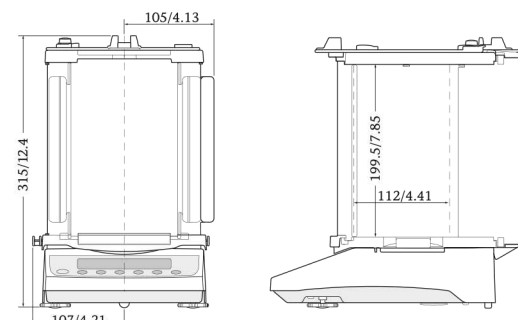

AD-8121B



AD-1688

Kompakte Analysenwaagen

HR-AZ/HR-A

Serie

HR-250AZ/HR-250A
252 g × 0.1 mg

HR-150AZ/HR-150A
152 g × 0.1 mg

HR-100AZ/HR-100A
102 g × 0.1 mg



HR-250AZ



HR-250A



Endlich! Weltweit bewährte Präzision und Qualität zum günstigen Preis!

Was erwarten Sie von einer Analysenwaage? Wir sind der Meinung, dass Genauigkeit und Zuverlässigkeit an erster Stelle stehen sollten, dies zu einem günstigen Preis und das bei gleichbleibend hoher Qualität. Hinter dem platzsparenden Design der neuen Analysenwaagen der HR/AZ/HR-A Serie verbirgt sich die bewährte A&D Sensortechnik, die diese Waage zur schnellsten in ihrer Klasse macht.

Arbeitsvorgänge optimieren, die HR - AZ / HR - A Serie hilft dreifach sparen.

1. Zeit sparen

Schnelle Stabilisierung in 2 Sekunden

Unsere bewährte Compact-Super-Hybrid-Sensor-Technik (C-SHS)* ermöglicht Ihnen nun schnellstes und präzises Wiegen bei einer Auflösung von 0.1mg in nur **2 Sekunden**.

* Patent angemeldet

Interne, kompressorgetriebene Kalibrierung (Nur HR-AZ Modelle)

Mit der neuen kompressorgetriebenen Kalibrierung können Sie auf Tastendruck die Waage kalibrieren und gewährleisten somit präzise Wiegeergebnisse.

2. Platz sparen

Kompakte Abmessungen: 198 mm x 294 mm

Durch den kompakten C-SHS Sensor ist die Abmessung dieser Analysenwaage kleiner als das Papierformat A4 und durch die praktischen Dreh/Schiebetüren kann die Waage auch auf kleinstem Raum eingesetzt werden.

Dreh - Schiebetüren

Im Gegensatz zu konventionellen Waagen, benötigen die Modelle der HR-AZ/HR-A Serie auf der Hinterseite keinen zusätzlichen Platz für den Zugriff auf die Wiegekammer, da die Schiebetüren einfach nach hinten rotieren.

Abnehmbarer Windschutz

Das einzigartig Clip-System der HR-AZ/HR-A Serie erlaubt dem Benutzer, den Windschutz mit wenigen Handgriffen abzunehmen. Dies erleichtert die Reinigung und bei optimalen Umgebungsbedingungen ermöglicht es den Einsatz ganz ohne Windschutz.



Dreh - Schiebetüren

3. Kosten sparen

Praktisches Design

Schon bei der Entwicklung der HR-AZ/HR-A Serie wurde viel Wert auf praxisgerechtes Design gelegt, ohne jedoch Kompromisse bei der Qualität oder Leistungsfähigkeit einzugehen. Der preisbewusste Anwender erhält dadurch eine kompakte, präzise und zuverlässige Analysenwaage, die allen Ansprüchen im Laboralltag gerecht wird.



Benutzerfreundlichkeit

Grosser, abnehmbarer Windschutz mit Antistatik-Coating

Der Windschutz ist mit einem Antistatik-Coating beschichtet um den negativen Einfluß von statischer Elektrizität zu minimieren. Ausserdem bietet er eine geräumige Arbeitsfläche und kann einfach abgenommen werden um Transport und Reinigung zu erleichtern.



Abnehmbarer Windschutz

Deutliches, hinterbeleuchtetes LCD

Sogar in schlecht beleuchteten Räumen, ist das Schwarz/Weiss Display durch hohen Kontrast immer deutlich ablesbar.

Vorderseite mit Wasserwaage

Die Wasserwaage an der Vorderseite ist bei Justierung der Nivellierfüsse gut sichtbar.

Flexibilität und Industrie-Standard

Vierzehn Wiegeeinheiten

Sie können problemlos wählen zwischen g, mg, oz-t, ct, momme, dwt, grain, tael, tola, pcs (Zählmodus), %(Prozentmodus), DS (Dichtebestimmung für Flüssigkeiten oder Feststoffe), zusätzlich zu einer vom Benutzer programmierbaren Funktion für z. B. Umrechnungsanwendungen wie GSM Berechnungen in der Papier - und Textilindustrie.

GLP/GMP/GCP/ISO konformer Ausdruck

Für einen solchen Ausdruck gibt die HR-AZ/HR-A Serie folgende Daten aus: Hersteller, Modell, Seriennummer, ID Nummer, Datum und Uhrzeit*, mit Platz für Unterschrift und Kalibrierprotokoll.

*ii Nur für HR-AZ Modelle. Für HR-A Modelle benötigen Sie den Kompaktdrucker AD-8121B mit Kalendermodus, um Datum und Uhrzeit auszudrucken.

Einstellbare Einschwingzeit

Wählen Sie zwischen drei vorgegebenen Kombinationen von Wiegegeschwindigkeit und Stabilität (FAST, MID oder SLOW), diejenige aus, die am besten zu Ihren Umgebungsbedingungen passt (Zugluft und Vibration).

Statistische Berechnungen

Das interne Statistikprogramm ermöglicht die statistische Berechnung der Wiegedaten in der Waage und sendet diese bei Bedarf an einen Drucker, PC oder Daten Logger. Diese Daten enthalten: Datennummer, Summe, Maximum, Minimum, Bandbreite, Durchschnitt, Standardabweichung und Variationskoeffizient.

Optionen und Zubehör

Quick USB Schnittstelle, HRA-02*

Die Quick USB Schnittstelle ist einfach zu installieren; "Plug und Play". Keine Treiber oder Software Installation erforderlich; für einfache Übertragung Ihrer Daten auf den PC.

*Nur für die Datenübertragung von der Analysenwaage zum PC. Für bi-direktionale Kommunikation oder für Übertragung von GLP Daten benötigen Sie die serienmäßige RS-232C Schnittstelle und ggf. einen seriellen USB Konverter.

LAN-Ethernet Schnittstelle mit Winct-Plus Software

Steuerung von mehreren Waagen und Datenübermittlung an den PC einfach und effizient.

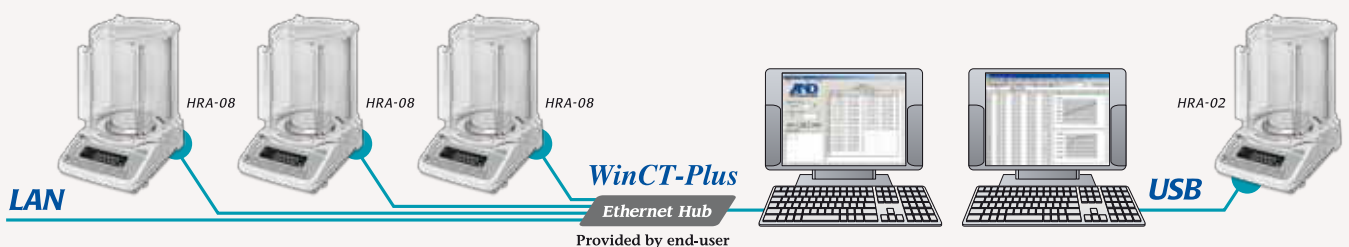

Wiederaufladbares Batteriepack, HRA-09

Zur Benutzung ohne Netzanschluß kann das Ni-MH Batteriepack problemlos in die Waage eingebaut werden (10 Stunden aufladen, 8 Stunden Betrieb).

Dichtebestimmungs Kit, AD-1654

Mit diesem Kit kann im Dichte Modus die Dichte einer festen oder flüssigen Substanz bestimmt werden.

Spezifikationen

| Modell | HR-250AZ | HR-150AZ | HR-100AZ | HR-250A | HR-150-A | HR-100A |
|---|--|---|-----------|-------------------------|-----------------|-----------|
| Kapazität | 252g | 152g | 102g | 252g | 152g | 102g |
| Ablesbarkeit | 0.1mg | | | | | |
| Reproduzierbarkeit | 0 - 200g: 0.1mg | 0.1mg | | 0 - 200g: 0.1mg | 0.1mg | |
| | 200 - 252g: 0.2mg | | | 200 - 252g: 0.2mg | | |
| Linearität | ±0.3mg | ±0.2mg | | ±0.3mg | ±0.2mg | |
| Stabilisierungszeit (eingestellt auf FAST unter guten Bedingungen) | Ca. 2 Sekunden * | | | | | |
| Sensitivitätsdrift | ±2ppm/°C (10 - 30°C/50 - 86°F) | | | | | |
| Kalibrierung | Intern | | | Extern | | |
| Datum & Zeit | Ja | | | Nein | | |
| Zulässige Umgebungsbedingungen | 5 - 40°C (41 - 104 °F), 85% Relative Luftfeuchtigkeit oder weniger (keine Kondensation) | | | | | |
| Anzeigenauffrischung | 5 mal pro Sekunde / 10 mal pro Sekunde (kann ausgewählt werden) | | | | | |
| Einheiten | g, mg oz, oz-t, ct, momme, dwt, grain, tael, tola, pcs (Zählmodus), % (Prozentmodus), DS (Dichtemodus) | | | | | |
| Zählmodus | Minimales Stückgewicht | 0.1mg | | | | |
| | Proben - Anzahl | 10, 25, 50, oder 100 Stück | | | | |
| Prozentmodus | Minimales 100% Ref. Gewicht | 10,0mg | | | | |
| | Minimum 100% Anzeige | 0.01%, 0.1%, oder 1% (abhängig vom gewählten Referenzgewicht) | | | | |
| Schnittstelle | RS-232C | | | | | |
| Kalibriermasse | 250g, 200g 100g, 50g | 150g, 100g, 50g | 100g, 50g | 250g, 200g 100g, 50g | 150g, 100g, 50g | 100g, 50g |
| Wiegeplatte | Ø90mm | | | | | |
| Physikalische Abmessung | 198 (W) x 294 (D) x 315 (H) mm | | | | | |
| Gewicht | Ca. 3.9kg | | | Ca. 3.5kg | | |
| Stromversorgung | AC Adapter | | | | | |
| Stromverbrauch | Ca. 11 VA (abhängig vom AC Adapter) | | | | | |

* Die Werkseinstellung ist MID, mit einer Stabilisierungszeit von ca. 3 Sekunden

Optionen

- HRA-02* Quick USB Schnittstelle mit Kabel
- HRA-08* Ethernet Schnittstelle mit WinCT PlusSoftware
- HRA-09* Interne wiederaufladbare Batterie

* Die HRA-02, HRA-08 und HRA-09 können nicht gleichzeitig verwendet werden

Zubehör

- AD-1654 Dichtebestimmungs-Kit
- AD-1683 Statik Eliminator
- AD-1684 Feldstärkemessgerät
- AD-1687 Weighing Environment Logger
- AD-1688 Data Logger
- AD-1689 Pinzette für Kalibriergewichte
- AD-8121B Statistikdrucker
- AD-8526 Seriell/Ethernet Konverter
- AD-8527 Quick USB Adapter
- AD-8920A Zweitanzeige
- AD-8922A Zweitanzeige und Bedienkonsole
- AX-HRA-31 Abdeckhaube (5 Stück)
- AX-USB-9P Seriell/ USB Konverter



AD-1683



AD-1687

HR-Serie Abmessungen (mm/inches)

